

CASKA[®]

卡仕达·

阅S

行车记录仪
一路与您同行

使用&安装说明书

适用型号:C6



版权归本公司所有，翻版必究。

未经本公司书面许可，不得对本书的任何部分进行影印、再版或翻译。

本公司保有随时对产品和软硬件进行更新的权利。

声明

- 一、欢迎使用我公司记录仪系列产品。
 - 二、我公司保留对此〈使用手册〉的最终解释权。
 - 三、此手册的内容、本公司拥有随时修改之权利、恕不另行通知。
 - 四、请先详读本手册之操作说明与指示、并只使用原厂所提供的配件，以免造成无法预估的损坏。如果您未依照正确的程序使用本系统或连接不兼容的配件，此行为将违反本机保修条款并使保修自动失效，甚至可能危害您个人的安全。
 - 五、我公司力求本手册的内容正确无误，但也难免有文字上的错误，请以实际产品本身为准。
 - 六、本手册的图片仅供参考，请以实物为准。
- 备注:主机功能和硬件在不断的更新,本手册只提供基本功能的参考说明,如产品功能更新或硬件更新,本公司不再另行通知.任何与本手册不符的地方,请以实际产品本身为准。

扫码下载
手机APP



扫码查看
安装资料



广东卡仕达电子科技有限公司 地址：广东省佛山市三水中心科技工业区西南园C区25-8号
Guangdong CASKA Electronics S&T Co.,Ltd. 邮编：528133 网址：www.caska.cn 服务热线：400-1515-999

1、产品包装概览

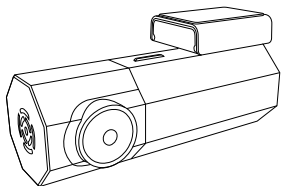

行车记录仪

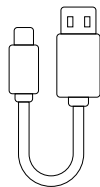

USB电源线



车载充电器



说明书

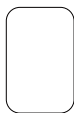

支架3M胶贴



合格证

2、产品细节概览

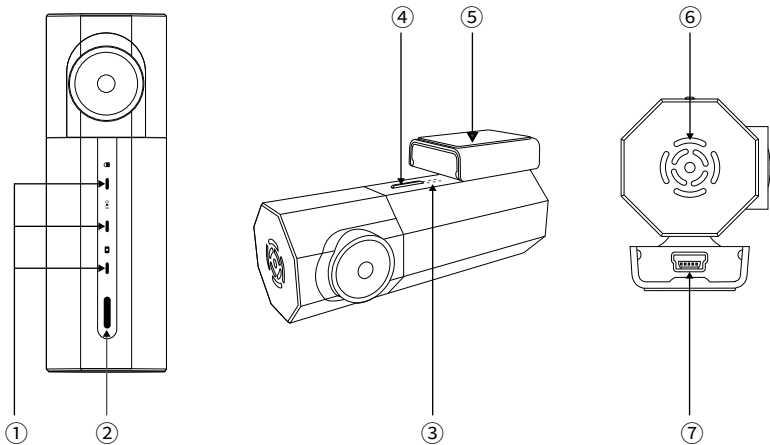

① 指示灯

② 复位键 / 功能键

③ MIC

④ TF卡插口

⑤ 可拆卸胶贴支架

⑥ 扬声器

⑦ 电源接口

3、记录仪安装指南

● 存储卡的安装

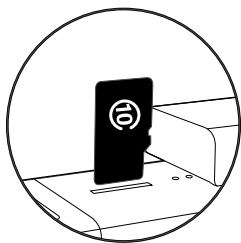

将存储卡插入记录仪机身侧面卡槽，注意内存卡插入方向的正反面。请使用正规厂商生产的 TF 存储卡，可选择容量8GB-128GB、读写速度不低于 U1/Class10 级的存储卡。

● 记录仪的安装与拆卸

①.将可拆卸胶贴支架通过3M胶粘在后视镜背部的挡风玻璃上，安装方向为电源插口端在左侧，镜头端在右侧，方向装反视频将呈倒影；安装位置尽量居中，粘贴牢固后很难取下。

②.安装、拆卸注意事项

a.可拆卸胶贴支架安装牢固后，先勿插电源数据线，记录仪机身对准胶贴支架的卡位，水平方向向左滑动记录仪机身，可安装固定记录仪；

b.可拆卸胶贴支架安装牢固后，先勿插电源数据线，水平方向向右滑动记录仪机身，可拆分记录仪；

c.可拆卸胶贴支架安装牢固后，如需整体拆卸记录仪，请先拔掉电源数

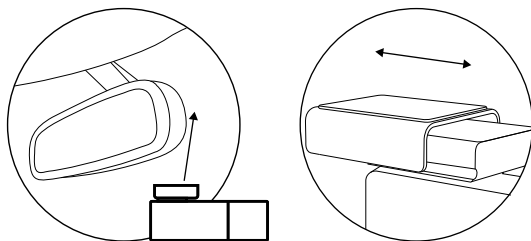

据线，同时拆分胶贴支架和记录仪机身，防止用力过大损坏记录仪部件。

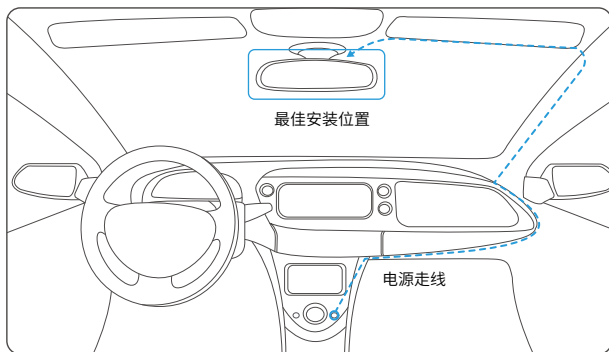

③.用USB电源线连接记录仪和点烟器车充的USB电源插口(建议按照图示方向走线，或找专业人员安装)。汽车启动后，记录仪自动开机，并发出开机提示音（“叮叮提醒您，上车请系好安全带.....”）表示记录仪已经正常启动。



4、指示灯状态

符号	颜色	状态	描述
	红色	每秒一次慢闪	正常录像
		常亮	内存异常
	黄色	常亮	成功连接手机
		不亮	未连接到手机
	蓝色	常亮	打开录音
		不亮	关闭录音

5、应用程序安装使用

①.使用微信或者浏览器扫描二维码下载并安装记录仪手机APP（下文简称APP），注册并登录（推荐使用手机微信、手机QQ等快捷登录）。



6、手机互联快速操作指南

- ①.进入手机个人热点（部分手机显示为：移动网络共享）将热点名称修改为小写的：ddcl、密码改为：12345678，并开启热点。
- ②.苹果手机修改热点名称操作路径：进入手机系统【设置】-【通用】-【关于本机】-【名称】，点击名称选项修改为：ddcl。
- ③.记录仪语音提示：设备已连接。如无语音提示，长按记录仪的拍照键10秒钟，让记录仪系统复位。
- ④.扫码下载并安装钉钉车联APP，注册登录后点击【设备】-【手机云记录仪】进入设备，完成操作。

【温馨提示】

- ①.如果您手机互联已经成功显示，您下次需要查看视频，只需要两步操作：回到车上打开手机热点；打开手机APP。
- ②.不管您的手机在不在车上，在车上手机热点有没有开启，记录仪都会自动录像，循环录像。
- ③.虽然打开的是您的手机热点，但实际上不消耗您的手机流量。除非您要发送分享照片视频。
- ④.您现在可以进入实时视频的右上角的设置-【设备设置】去熟悉具体的设置选项。

7、APP【设置】（☰）的操作说明

App连接记录仪成功后，可对记录仪进行相应设置(图14)。在【设备】界面，点击右上角的【☰】按钮，进入设置页面（图15），即可对记录仪进行相关设置（包括：录像声音、位置信息、碰撞感应、图像亮度，设备绑定等）。



图14



图15

● 具体设置操作说明

①. 录像声音

进入APP的【设备】界面点击右上角【☰】>【设置】，开启或关闭录像声音；也可以长按记录仪功能键3秒开启或关闭录像声音，蓝灯表示录像声音开启。

②.位置信息

进入APP的【设备】界面点击右上角【☰】>【设置】，开启或关闭位置信息开关。

③.碰撞感应

进入APP的【设备】界面点击右上角【☰】>【设置】>【碰撞感应】，可选择高、中、低，关闭。

④.图像亮度

进入APP的【设备】界面点击右上角【☰】>【设置】>【图像亮度】可以调节画面亮度。

⑤.轨道偏移，偏移校验

进入APP的【设备】界面点击右上角【☰】，开启或关闭轨道偏移开关，如果轨道偏移不准确，可以通过偏移校验进行校准。

⑥.系统声音

如果您不希望发出提示音，您可以进入APP的【设备】界面点击右上角【☰】，开启或关闭系统声音。

⑦.设备绑定

进入APP的【设备】界面点击右上角【☰】>【设备绑定】进行解绑设备操作。

⑧.卡格式化

进入APP的【设备】界面点击右上角【☰】>【卡格式化】格式化存储卡。

⑨.固件升级

当APP提示“存在更新，请更新版本”时，您需要进入APP的【设备】界面点击右上角【≡】，点击【固件升级】，用手机下载新的固件包，会向记录仪上传升级包，上传完毕后记录仪会自动升级并重启，整个过程大概需要2分钟，在升级过程中请勿拔插电源，待记录仪重启，有开机语音则代表升级成功。

⑩.记录仪视频记录与拍照功能操作说明

如何操作秒拍，秒录

a.可以通过单击记录仪功能键实现抓拍。

b.手机与记录仪连接之后，点击实时视频界面的【秒拍】和【秒录】。

2. 实时/回放/下载

APP成功连接记录仪后，在实时视频界面进入【回放】界面(图16)，再通过时间轴(图16-①)列表快速查看历史视频。

②.选择任意视频或者照片后，点击【编辑】(图16-②)，点击【下载】(图17)，把相应的视频或照片保存到手机，视频和照片不会被循环覆盖；点击【分享】，可以选择分享至记录仪手机APP社区，也可以选择分享至抖音、微信、QQ、微博。



图16-① 图16-②



图17

3. 内存卡文件类型说明

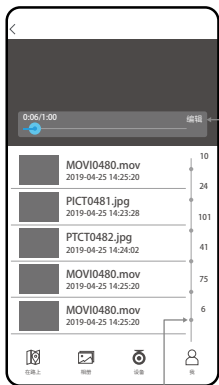
在【回放】文件列表会有以下三种字母开头的文件类型：

MOVI：正常行车摄像视频。

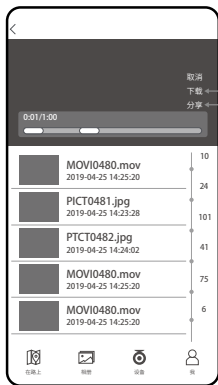
LOCK：碰撞加锁视频。

PICT：抓拍图片

按提示操作，将更加准确快速地查找视频或照片。

8、记录仪停车监控功能操作说明

① 缩时录影

记录仪正常的行车录像是每秒25-65帧照片。停车监控的缩时录影是每秒拍摄1帧或2帧照片，播放时以每秒25帧的速度播放，缩时录影可延长录制时长，即理论上同一内存卡在相同状态下可延长25倍的录制时长。

②.记录仪缩时录影

接ACC+降压线进入停车监控——车辆熄火即进入停车监控状态。

9、手机互联常见问题与解决方法

1. APP无法连接记录仪Wi-Fi； APP与记录仪Wi-Fi自动断开。

- ✓ ①确认手机与记录仪是否在3米范围内，查看指示灯状态是否正常工作；
- ✓ ②确认是否修改过热点账号名称和密码；
- ✓ ③如果有多个手机连接，提示设备被占用，请确认设备是否解绑。

2.App需要一直连接记录仪吗？

- ✓ 不需要，记录仪无需连接App就能持续正常录像录音，连接后可实时预览、回放或下载拍摄的视频。

3. 如何使用、校准轨道偏移？

- ✓ ①.马路上要有清晰的车道线；
- ✓ ②.光照要充足，光线要均匀，夜晚使用效果减弱；
- ✓ ③.记录仪安装位置尽量居中，建议安装在后视镜支架正下方位置；
- ✓ ④.偏移校验开启后,请调整设备使红线与前方最远处的地平线重合，黄线位于车头中间；
- ✓ ⑤.在记录仪显示画面中，车辆的前引擎盖大约占据屏幕下方整体画面的五分之一至六分之一的位 置。

4. 停车缩时录影是否会导致车不能点火？

- ✓ 不会，记录仪有一个预设电压值（11.8V），汽车电瓶电压低于记录仪预设电压值时，记录仪会停止录像。

5.手机APP实时视频卡顿?

- ✓ ①.检查内存卡是否为Class10/ U1及以上的高速TF卡;
- ✓ ②.检查手机Wi-Fi信号模块是否正常;
- ✓ ③.检查记录仪的Wi-Fi信号模块是否有受到外来设备的影响

6.记录仪提示连接失败和设备被占用怎么办?

- ✓ ①.输入热点名称和热点密码后，显示连接失败，请检查个人热点名称和密码是否正确。
- ✓ ②.记录仪提示【设备被占用】，需在APP上（图18），（图19）所示的设置中解除之前的【设备绑定】，并且长按记录仪功能切换键10秒【重置设备】，听到【请绑定设备】提示音说明重置成功。



图18



图19

10、产品中有害物质的名称及含量

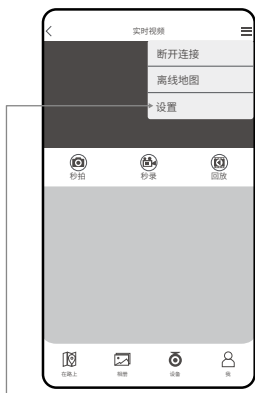

有害物质						
部件名称	铅 (Pb)	汞 (Hg)	镉 (Cd)	六价铬 (Cr(VI))	多溴联苯 (PBB)	多溴二苯醚 (PBDE)
外壳组件	○	○	○	○	○	○
电路板组件	×	○	○	○	○	○
电源线	×	○	○	○	○	○
镜头	○	○	○	○	○	○

本表格依据SJ/T 11364的规定编制
表示该有害物质在该部件所有均质材料中的含量均在GB/T 26572规定的限量要求以下。
表示该有害物质至少在该部件的某一均质材料中的含量超出GB/T 26572规定的限量要求。
本产品99%的部件采用无毒无害的环保材料制造，含有有害物质的部件（电子元器件）皆因全球技术发展水平限制而无法实现有害物质的替代。

11、规格参数

产品型号：A8

输入：5V== 1A

网络：Wi-Fi无线传输(支持IEEE802b/g/n)无线安全标准

无线加密：WEP/WPA/WPA2加密

储存方式：支持16GB-128GB，务必使用Class10 / U1及以上的品牌原装高速TF卡

镜头：6G玻璃+IR

图像传感器：SONY IMX291/1.6光圈

供电方式：车载USB/车载电源保险盒

分辨率：1920 × 1080p

机身材质：锌合金、ABS、PC

音频：内置降噪麦克风及大功率扬声器

重力传感器：内置三轴加速传感器

执行标准：GB4943.1-2011;GB/T22450.1-2008

12、安装须知

- ①.记录仪和车机之间通过逆向Wi-Fi网络连接，实际操作为开启手机热点，查看、拍照、录制视频都不消耗流，分享视频，查看社群视频需要消耗手机流量。
- ②.本产品是记录行车视频的驾驶辅助产品，不具备保障用户驾驶安全的功能。因产品故障、信息丢失、或使用本产品时导致的任何损失，与本公司无关。
- ③.由于车辆状况、行驶环境等不同，本产品可能存在部分功能不予支持，或无法正常录像的情况，本产品不保障在任何情况下均可完整保存所有视频。
- ④.请正确安装本产品，不要安装在阻挡驾驶员视线或安全气囊的位置。
- ⑤.在插拔存储卡时请务必关闭电源，否则可能导致存储卡损坏。
- ⑥.不得使本产品受到剧烈的碰撞，以免损坏产品。
- ⑦.请勿使用化学溶剂或清洁剂清洗本产品。
- ⑧.细微碰撞事故不能使碰撞传感器启动，因此该影像可能无法强制保存在专用文件夹。
- ⑨.存储卡可能会因长期使用而导致写入速度下降，从而影响视频的正常存储。请及时更换存储卡。
- ⑩.车辆行驶时，请勿操作本产品,确保行车安全。
- ⑪.不得在 $-30^{\circ}\text{C} \sim 85^{\circ}\text{C}$ 的温度范围之外使用本产品。
- ⑫.请在法律允许的范围内使用本产品。

⑬.须定期检查其电线、插头、外壳和其他部件是否损坏，发现损坏时应停止使用，直至修复完好。

13、售后服务与支持

一、行车记录仪产品售后服务严格按照《中华人民共和国消费者权益保护法》、《中华人民共和国产品质量法》实行售后三包服务，服务内容如下：

1. 自您签收次日起7日内，本产品出现《产品性能故障表》所列性能故障的情况，经由售后服务中心检测确定，可免费享受整套产品退货或换货服务。
2. 自您签收次日起8日-15日内，本产品出现《产品性能故障表》所列性能故障的情况，经由售后服务中心检测确定，可免费享受整套产品换货或维修服务。
3. 自您签收次日起12个月内，本产品出现《产品性能故障表》所列性能故障的情况，经由售后服务中心检测确定，可免费享受维修服务。
4. 自您签收次日起12个月内，车充头、车充线等配件出现非人为损坏的性能故障，经由售后服务中心检测确定，可免费享受维修服务。

● 产品性能故障表

名称	行车记录仪			
性能故障	外壳破损	无法开机，录像	按键失灵	屏幕显示异常

二、非保修条例

1. 未经授权的维修、误用、碰撞、疏忽、滥用、进液、事故、改动、不正确的使用非本产品配件，或撕毁、涂改标贴、防伪标记；
2. 已超过三包有效期；
3. 因不可抗力造成的损坏；
4. 不符合《产品性能故障表》所列性能故障的情况；
5. 因人为原因导致本产品及其配件产生《产品性能故障表》所列性能故障。

三、退换货服务需要确认信息

用户退换货申请时，需要按照行车记录仪保修说明书跟客服确认是否符合售后条件并进行相关售后安排。